

МОЩНОСТЬ В РЕЗИСТИВНЫХ ЦЕПЯХ

14 вариант

1. Постройте график мгновенной мощности резистора R_2 в схеме на рисунке 1, покажите, что мгновенная мощность определяется формулой $\frac{U_m \cdot I_m}{2}(1 - \cos 2\omega t)$. Величины сопротивлений приведены в таблице 1.



Рисунок 1 – Резистивная схема

Таблица 1. Величины сопротивлений резисторов

| R_1, Ω | R_2, Ω | R_3, Ω |
|---------------|---------------|---------------|
| 7 | 3 | 2.7 |

2. Мощность ламп накаливания X_1 , X_2 и X_3 , включенных на переменное напряжение с действующим значением 220В, равна 160, 200 и 150 Вт соответственно. Определите, какая лампа в цепи на рисунке 2 горит ярче, при решении учтите, что величина светового потока пропорциональна квадрату напряжения.

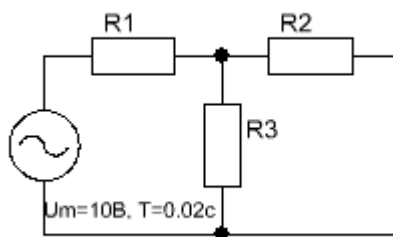

Рисунок 2 – Схема включения ламп накаливания

3. Постройте график мощности на резисторе R_2 в зависимости от величины его сопротивления. Источник тока выдает 20А. Источник напряжения выдает 105В. Величины сопротивления прочих резисторов приведены в таблице 1.

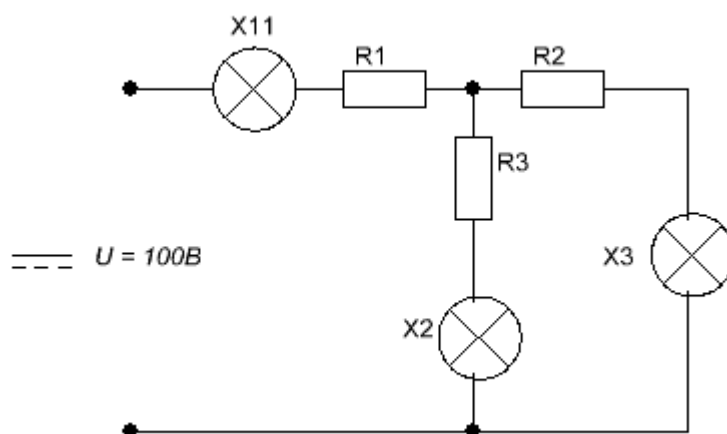

Рисунок 3 – Резистивная схема с: а – источником напряжения, б – источником тока.

4. Определите активную мощность всего двухполюсника, резистора R и диода VD при подключении к нему переменного синусоидального напряжения, амплитуда которого равна $20\sqrt{2}$ В. Сопротивление резистора R примите равным сопротивлению резистора R3 из таблицы 1.

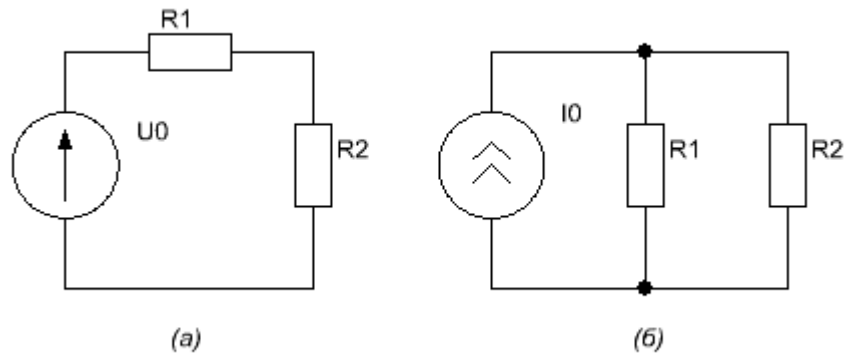

Рисунок 4 – Нелинейный пассивный двухполюсник

5. Цепь питается от переменного напряжения формы «меандр» с амплитудой 12.5В и периодом T равным 870мкс. Определите мощность, выделяемую на резисторе R₂. Величины сопротивлений резисторов приведены в таблице 1.



Рисунок 5 – Резистивная схема

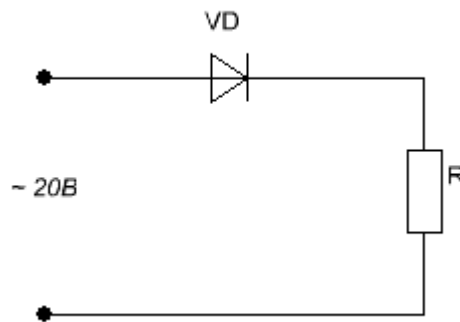

Рисунок 6 – Форма напряжения «меандр»

6. Подъемник оборудован электроприводом (то, что приводит механизм в движение) с двигателем постоянного тока, который питается от сети с постоянным напряжением 80В. Определите КПД подъемника, если известно, что при подъеме 50кг со скоростью 3м/с привод потребляет из сети ток 20А.
7. Ток через зажимы двухполюсника при подключении его к сети постоянного тока с амплитудой 110В равен $3\sqrt{2}$ А. Определите мощность двухполюсника при подключении его к сети 17В постоянного тока.
8. Энергия выделяемая в качестве тепла на резисторе R_c – это потери при передаче при передаче энергии нагрузке R . Сравните потери при величине R 4Ω и 1.3Ω. Величину сопротивления резистора R_c примите равной 0.01Ω.

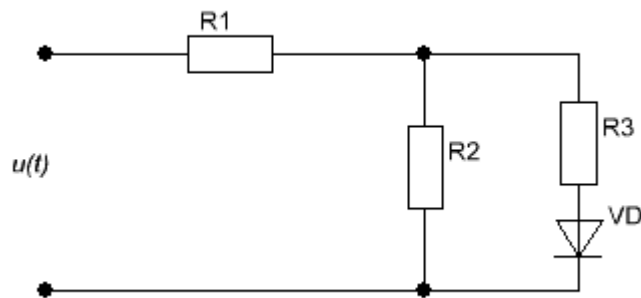

Рисунок 7 – Резистивная цепь

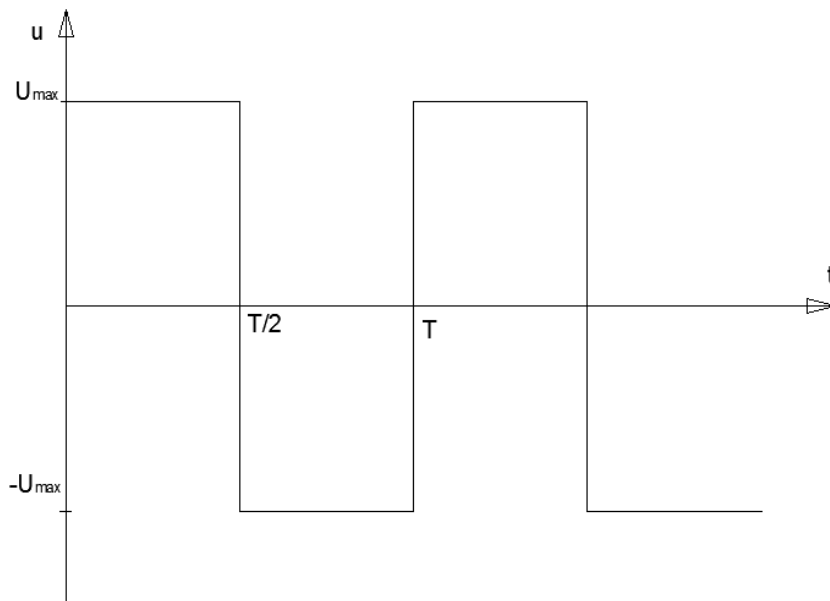
9. Дом питается от сети переменного тока 220В. В утренние часы и вечером дом потребляет 7.6кВт, в дневные часы 3.1кВт. Определите напряжение на вводе в дом в утренние и дневные часы, считая сопротивление сети равным 100млΩ.

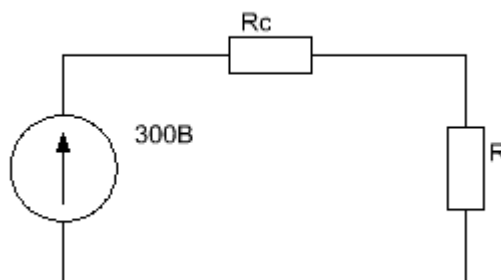
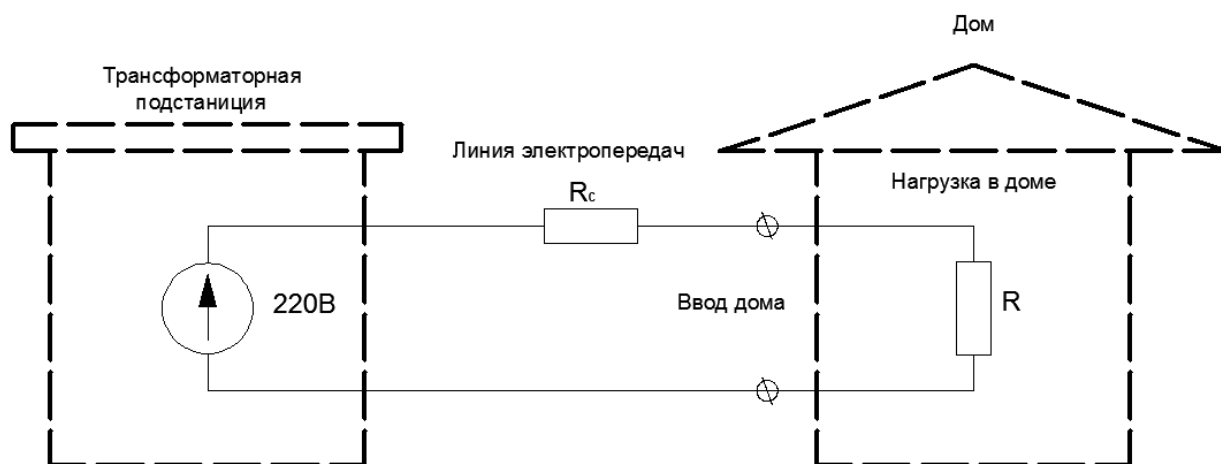

Рисунок 8 – Упрощенная схема электрической сети

10. На вводе дома из задания №9 стоит автоматический выключатель в целях защиты питающей линии отключающий нагрузку (разрывающий цепь) при токе, действующее значение которого превышает 35А. Определите максимальную мощность нагрузки на которую рассчитана эта защита.