

19/1

2.305-68
1.1; 1.2; 2.1

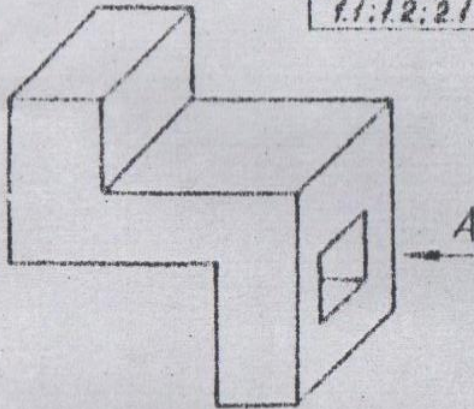

Построить шесть видов, приняв за главный вид, вид по стрелке А

19/2

2.305-68
2.4; 2.5; 2.6

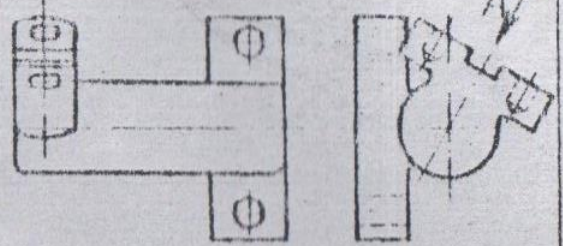

Построить вид по стрелке А и местный вид по стрелке А

19/5

2.305-68
3.1.2

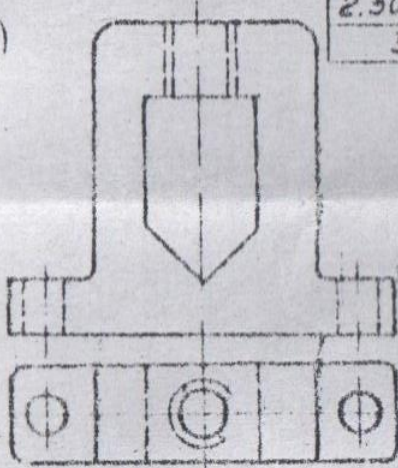

Построить местный разрез

19/6

2.305-68
3.2; 6.3

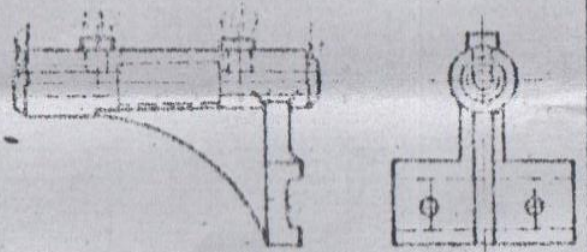

Построить фронтальный разрез

19/9

2.305-68
3.3; 3.6; 3.7

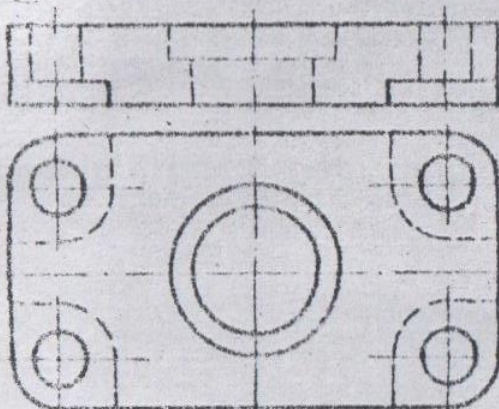

Построить ступенчатый разрез

19/10

2.305-68
4.1; 4.2; 4.3

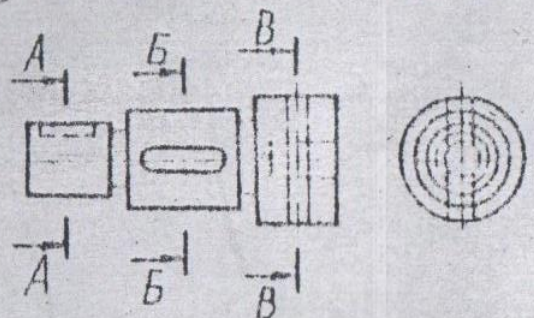

Построить указанные сечения

19/3

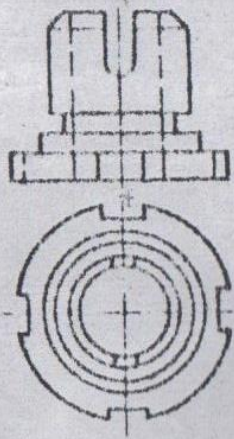

2 305-68
3.12; 3.13

19/4

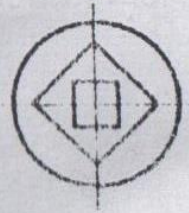
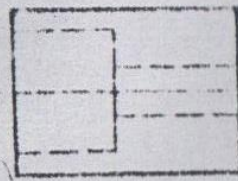

2 305-68
3.12; 3.13

На месте главного вида произвести соединение половины вида с половиной фронтального разреза

19/7

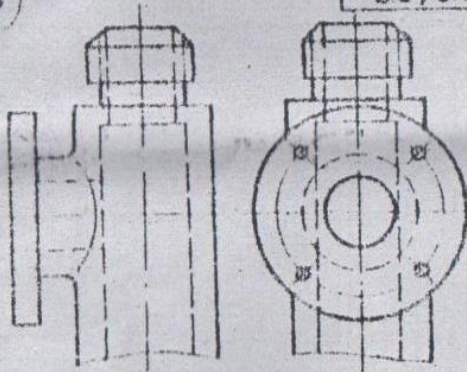

2 305-68
3.2; 6.5

19/8

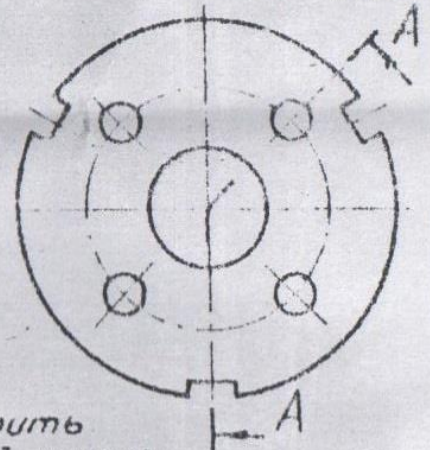

2 305-68
3.3; 3.11

Построить фронтальный разрез

Построить ломанный разрез

19/11

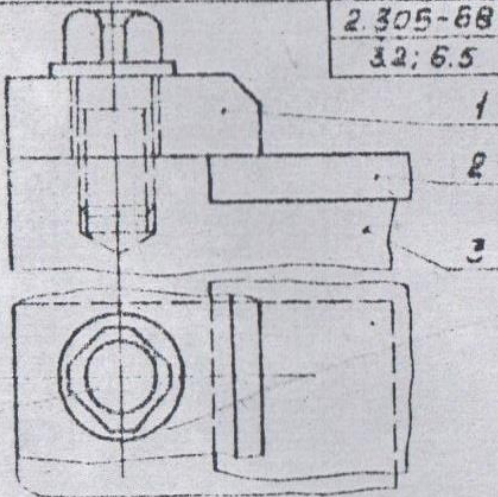

2 305-68
3.2; 6.5

19/12

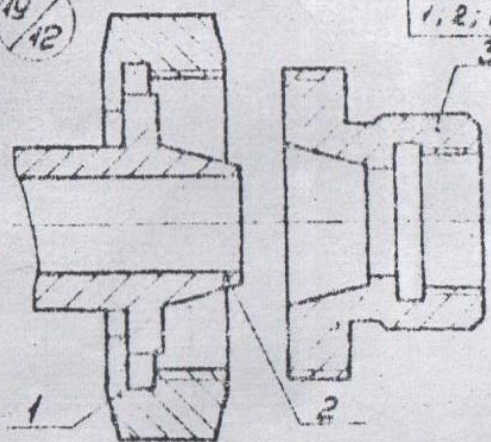

2 311-68
1, 2; 10-13

Построить фронтальный разрез

Соединить детали на резьбе